

bott vario
Bilindretning
til din Hyundai



H1



H350

To mærker – et system



bott vario | Føl dig hjemme i din Hyundai



bott konfigurerer indretningen efter dine individuelle ønsker.

Du har besluttet dig for en Hyundai. Med dette valg har du skaffet den perfekte basis for montering af en bott vario bilindretning. Komponenterne fra bott vario er, hvad angår mål og monteringspunkter, præcist tilpasset til forholdene i en Hyundai. Heraf resulterer den bedst mulige udnyttelse af opbevaringspladsen samt en sikker montering og sporløs demontering. Dette gælder både for de færdigt konfigurerede moduler og for en individuel indretning, som bott planlægger nøjagtigt efter dine behov. Således er kombinationen af din Hyundai og bott vario bilindretning et perfekt afstemt system.



bott vario | bilindretning –
Lige så individuel som din branche

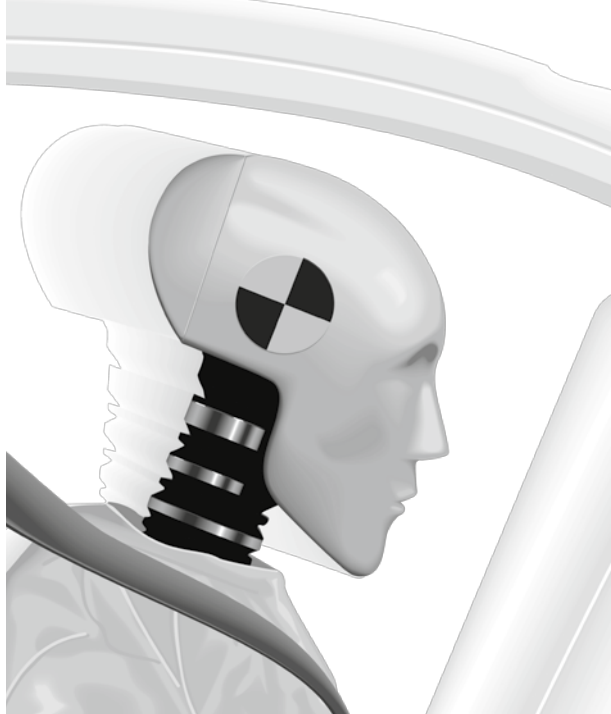

Dokumenteret sikkerhed.

Hvor sikker bott vario bilindretningen er for bilens passagerer, bliver med jævne mellemrum crash-testet af bott's ingeniører. Uafhængige eksperter gennemfører disse tests med en fuld bil, så belastningen på komponenterne er den samme, som ved en ulykke i trafikken. Ved disse crash-tests simuleres bilens sammenstød med en forhindring ved en hastighed på 50 km/t - ifølge direktiv ECE R44. Her stiller kontrollørerne sig følgende spørgsmål:

- Opfanger bott vario bilindretningen energien dynamisk?
 - Forbliver lasten på sin plads?
 - Bliver de ekstreme kræfter absorberet, som de skal?
- bott vario bilindretning opfylder altid de høje krav i disse tests. Resultaterne beviser, at fører og passager kan stole på bott vario, når det kommer til stykket.

Videoen med crash-test:



3

 års garanti*

* Foruden de lovpligtige garantibestemmelser giver bott slutkunden iht. bott garantibetingelser en yderligere produktgaranti på 3 år. bott garanterer i et tidsrum på 3 år fra leveringdato, at den leverede artikel vil være fejlfri i materiale og forarbejdning. Elektroniske komponenter og komponenter er ikke dækket af garantien.

bott vario | Fremstillet til din succes

Overraskelser hører ved service- og monteringsarbejde til dagsordenen. Det kræver kreativitet og professionalisme for at udføre opgaverne. At være forberedt på alle eventualiteter kræver at du har det rigtige værktøj, de rigtige materialer og de nødvendige reservedele med i bilen. Kort sagt: udstyret skal være i orden!

Således er den primære opgave for en bilindretning, at udnytte pladsen bedst muligt. På minimal plads skal alt transporteres sikkert. Hos kunden er hurtig tilgang og overskuelig opbevaring af værktøj og dele afgørende for din succes.



reddot design award
best of the best 2011

■ Sikker

bott vario er crashtestet iht. ECE R44*: Sidebeklædningerne af højstyrkestål opfanger effektivt de ekstreme kræfter, der opstår i tilfælde af en kollision.

■ Let

De enkelte komponenter er altid konstrueret lette og stabile. Grundlaget herfor er en materialeblanding af stål, aluminium og kvalitetskunststof. En lavere egenvægt betyder for dig: større last.

■ Værdi

De elokserede aluminiumsoverflader og pulverlakerede ståldele i finstruktur er ridsefaste og robuste. Ønsket om optisk og berøringsmæssig værdi opfyldes.

■ Effektivitet

bott vario bilindretningen udnytter varerummet optimalt, skaffer orden og giver dig hurtig adgang til dit udstyr.

■ Overbevisende

Det efterlader et positivt indtryk hos kunden, når du kommer med en velsorteret bilindretning og giver generelt et godt indtryk af den ydelse du bringer.

■ Flot

Det klare og flotte design af bott vario bilindretning er flere gange blevet præmieret.

bott vario udnyttelse af plads



bott vario | orden med system

Modulerne til bott vario bilindretning til din Hyundai servicebil har alsidige elementer til opdeling af opbevaringsrummet. De kan nemt kombineres med dit arbejde efter de individuelle behov. Udviklingsteamet har ved bott vario bilindretning lagt særlig vægt på sikkerhed, funktionalitet og perfekt udnyttelse af varerummet.

Langhylde

Opbevarer rør og andre lange dele pladsbesparende og sikkert

Systemhylde med bottBoxe

Intelligent løsning til opbevaring og transport af smådele

Hyldebakker

Stor bæreevne via intelligente prægninger og kantninger

Skuffer

Med letkørende greb, som også kan åbnes med handsker

Drejet skab

Nem adgang til indholdet fra sidedøren



Opspændingsenhed

Komfortabel og sikker fiksering af forskellige størrelse kasser

Surringsvinkler

Systemdele med integrerede ankerpunkter

Reolgavle

Det er de bærende elementer i en bott vario bilindretning

Lastsikringskinne

Til fleksibel og sikker fastgørelse af lasten

Aluklap med aluminiumforklap

For let tilgængeligt opbevaringsrum

varioSort og varioSafe

Lette og robuste servicekufferter og bærebokse, praktisk integreret i bilindretningen

Perfekt udnyttelse af plads

Planlægningen



 <small>red dot design award best of the best 2011</small>	 <small>INTERNATIONAL FURNITURE DESIGN AWARDS</small>	Marke	Hyundai
		Modell	H350
		Radstand	3.435 mm
		Dachhöhe	Normal

Maßstab: 1:25
 Angebots-Nr.: 285H0000991-01
 Datum: XX.XX.XXXX
 Zeichnungsnummer: 1 / 7
 3.45
 Änderungen vorbehalten

Max Mustermann
 + 49 (0) 79 71 / 251-251
 + 49 (0) 79 71 / 251-205
 max.mustermann@bott.de

Bott GmbH & Co. KG
 Bahnhof 17
 74405 Gaildorf

NEW THINKING.
 NEW POSSIBILITIES.

Resultatet





Analyse

Din bagage står klar til at komme ombord. Hvor den for fremtiden vil have sin faste plads bestemmer du sammen med den professionelle vejledning fra en bott planlægningspecialist.



Udkast og planlægning

Din bott servicepartner konfigurerer ved hjælp af analysen bilindretningen efter dine ønsker og sørger for en ideel organisering af pladsen i din varevogn.



Certificeret montage

Indretningen monteres kun af uddannede medarbejdere i dit køretøj. For sikkerhed er vores højeste prioritet.



Udlevering

En indledende instruktion med detaljeret gennemgang af vedligeholdelses- og betjeningsvejledning er en selvfølge hos bott.



Rådgivning

Din certificerede bott servicepartner er lige i nærheden.

Han hjælper dig med alle spørgsmål mht. din bilindretning – før, under og efter monteringen.



bott vario | Basisudbygning - beskyttelse af varerummet i små varevogne og kassevogne

Basisudbygningen fra bott beskytter din servicebils varerum mod slid ved daglig brug. Den omfatter et gulv, vægbeklædning og efter ønske også en tagbeklædning. Det robuste og langtidsholdbare materiale øger på lang sigt værdien af din bil. Skridsikre overflader og kantbeskyttelsen i dørområdet sørger desuden for sikkerhed.

De i gulvet nedfræsedede surringsskinner giver dig mange muligheder for at sikre din last. De af bilproducenten monterede ankerpunkter er stadig tilgængelige. bott integrerer yderligere surringsskinner, lamper og elementer til udluftning af varerummet.

bott vario gulv



- Let gulv i fugtafvisende 12 mm birkekrydsfiner
- Overside: robust skridsikker kunstharpiksfilm i bott design
- Underside: kunstharpiksfilm med glat overflade
- Kanter: profilerede, fugtafvisende grå kanter. I døråbninger med kantbeskyttelse i aluminium
- Skadestofemissionsklasse E1 iht. EN 717-2
- Skridsikkerhed R12, Taber-værdi > 500
- Inkl. montagemateriale
- Hovedsageligt nem montage mulig med nedholdere



1A Surringsskinner på tværs



1B Surringsskinner på langs

Din Hyundai	Årgang fra	Akselafstand mm	Bund uden kantlister	Bund med kantlister	Bund med surringsskinner på tværs ³	1A Antal surringsskinner på tværs	Bund med surringsskinner på langs ³	1B
H1	2008	3200	113 20 143	113 10 143	113 12 143	3		
H350 L2	2015	3435	113 20 166	113 10 166	113 12 166	3	113 21 166	
H350 L3	2014	3670	113 20 160	113 10 160	113 12 160	3	113 21 160	

³med kantlister

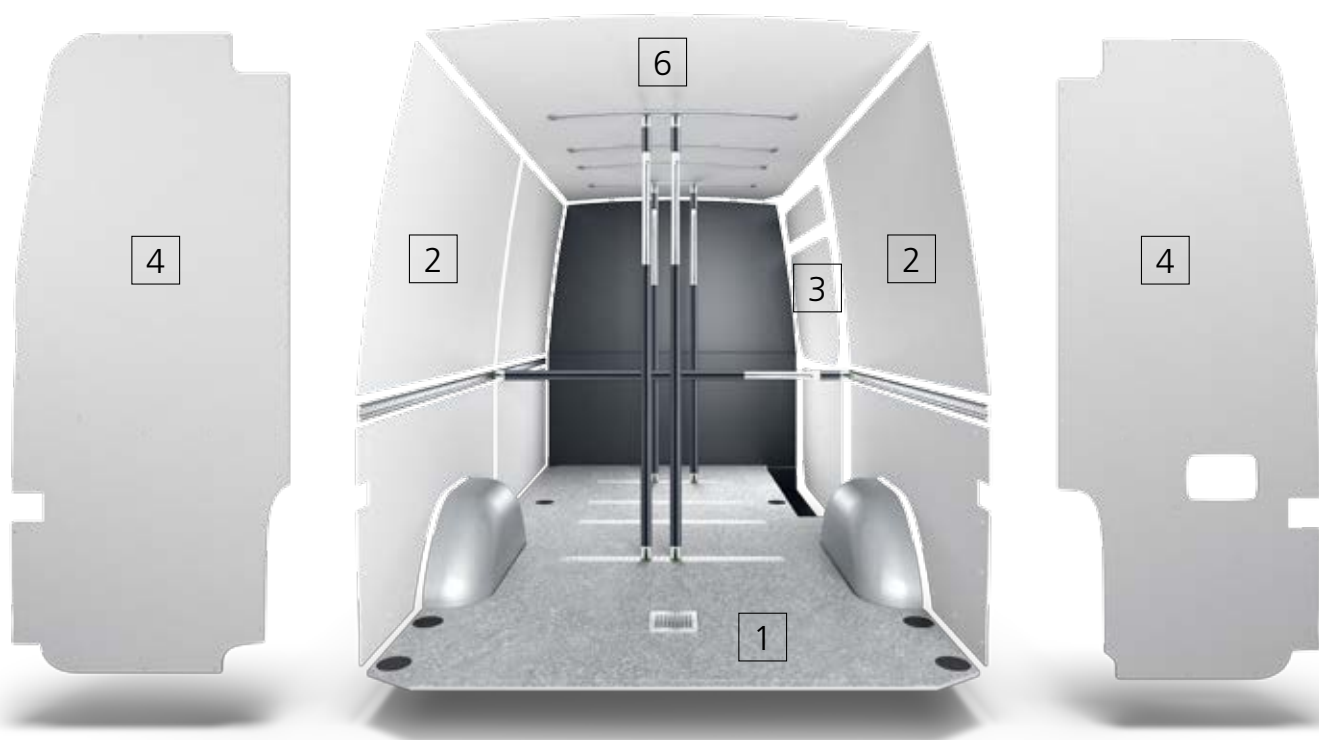

Sidebeklædning



- Nøjagtig vægbeklædning af genanvendeligt polypropylen
- 4 mm sandwichkonstruktion med ensidet struktureret overflade
- Farve: lysegrå (RAL 7035)
- UV-beständig, lav vægt, ingen korrosion eller forrådnelse, kemikaliebestandig
- Ekstrem let og nem at rengøre
- Inkl. montagemateriale

vario protect

til din Hyundai	Årgang fra	Aksel-afstand mm	[2] Basissæt Sidebeklædning	[2+3+4] Komplettsæt Bagdøre + højre skydedør	[2+3+4] Komplettsæt Bagdøre + højre skydedør + venstre	Komplettsæt Bagklap + Højre/venstre skydedør
H1	2008	3200			122 25 170.95	122 25 903.95
H350 L2	2014	3435	122 25 250.95	122 25 251.95		
H350 L3	2014	3670	122 25 224.95	122 25 225.95		



- Nøjagtig vægbeklædning af 1 mm tykt aluminium
- Let og ekstremt slagfast
- Med perfo hulraster til ophængning af perfo kroge og holdere
- Inkl. montagemateriale

vario protect plus

H350 L2	2014	3435	122 25 250.98	122 25 251.98	
H350 L3	2014	3670	122 25 224.98	122 25 225.98	

Spændestang plus

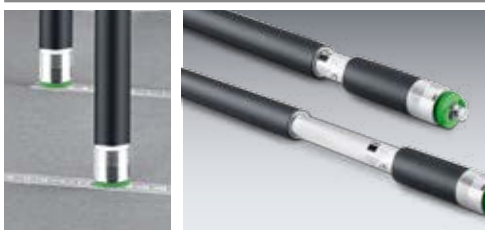

- Til transportsikring af større emner
- Hurtig teleskopindstilling uden brug af værktøj
- Nem betjening med klik-lås ved isætning.
- Egnet til horisontal og vertikal indsats
- Omløbende gummibelægning for større skridsikkerhed, samt ekstra beskyttelse til lasten

Ø x H mm	Best.nr.
47 x 650 - 800	850 01 118
47 x 800 - 1000	850 01 119
47 x 1000 - 1400	850 01 120
47 x 1400 - 2050	850 01 121
47 x 1700 - 2500	850 01 122

bott vario | moduler til din Hyundai H1 Akselafstand 3200 mm



Førerside

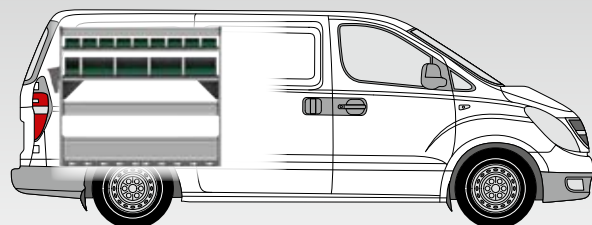

Passagerside

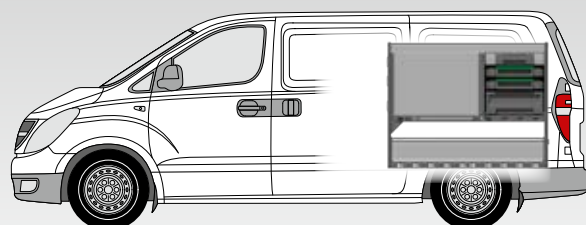

bott vario Silver Package 5051

Modulpakke
Best.nr. 600 99 101.19M

Montagesæt
Best.nr. 635 10 100.51V

Venstre indretning B 1275 x D 340 x H 1000 mm

- 2 aluminiumshylder med skillevægge og skridsikker måtte
- 1 bottBox-tablar med 5 bottBoxe
- 1 aluklap med integreret lastsikring

Højre indretning B 1275 x D 440 x H 1000 mm

- 2 aluminiumshylder med skillevægge og skridsikker måtte
- 1 bottBox-tablar med 9 bottBoxe
- 1 aluklap med integreret lastsikring

Tilbehør

- 1 dokumentholder, 1 surringsskinne med beskyttelsesprofil, 1 surringsstrop med fitting og clip, bott vario kantbeskyttelsesprofiler

Totalvægt: 49,0 kg

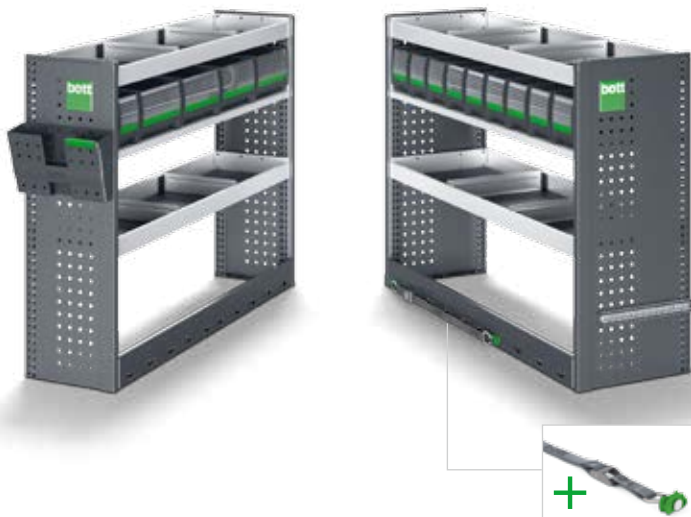

bott vario **Platin Package 5051**

Modulpakke
Best.nr. 600 99 102.19M

Montagesæt
Best.nr. 635 10 100.51V



Venstre indretning B 1275 x D 340 x H 1100 mm

- 3 aluminiumshylder med skillevægge og skridsikker måtte
- 1 bottBox-tablar med 5 bottBoxe
- 1 aluklap med aluminiumforklap og skridsikker måtte

Højre indretning B 1275 x D 440 x H 1000 mm

- 1 aluminiumshylde med skillevæg og skridsikker måtte
- 3 skuffer med skridsikker måtte
- 1 varioSort med 20 bokse, 1 varioSafe L
- 1 varioSlide med føringskinnesæt
- 1 tværtravers med integreret lastsikring
- 1 aluklap med integreret lastsikring og aluminiumforklap

Tilbehør

- 1 dokumentholder, 1 surringsskinne med beskyttelsesprofil, 1 surringsstrop med fitting og clip, bott vario kantbeskyttelsesprofiler

Totalvægt: 79,5 kg

bott vario **Green Package 5051**

Modulpakke
Best.nr. 600 99 103.19M

Montagesæt
Best.nr. 635 10 100.51V



Venstre indretning B 1275 x D 340 x H 1100 mm

- 1 aluminiumshylder med skillevægge og skridsikker måtte
- 2 bottBox-tablar med 14 bottBoxe
- 1 aluklap med aluminiumforklap og skridsikker måtte
- 1 aluklap med integreret lastsikring og aluminiumforklap
- 2 vertikale lastsikringskinner

Højre indretning B 1275 x D 440 x H 1000 mm

- 1 aluminiumshylde med skillevæg og skridsikker måtte
- 3 tunglastskuffer med skridsikker måtte
- 1 skuffer med skridsikker måtte
- 2 varioSort med 20 bokse, 1 varioSafe L
- 1 tværtravers med integreret lastsikring
- 1 aluklap med integreret lastsikring og aluminiumforklap

Tilbehør

- 1 dokumentholder, 1 surringsskinne med beskyttelsesprofil, 1 surringsstrop med fitting og clip, bott vario kantbeskyttelsesprofiler

Totalvægt: 93,3 kg

Tilbehør med i pakken



Alle reolgavle med kantbeskyttelse



1 surringsstrop med fitting og clip



1 dokumentholder

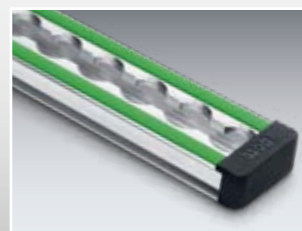

1 surringsskinne med beskyttelsesprofil

bott vario | moduler til din Hyundai H350 L2 Akselafstand 3435 mm



Førerside

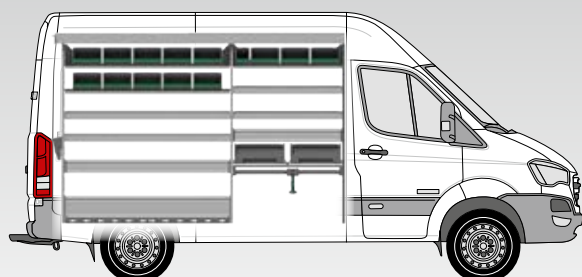

Passagerside

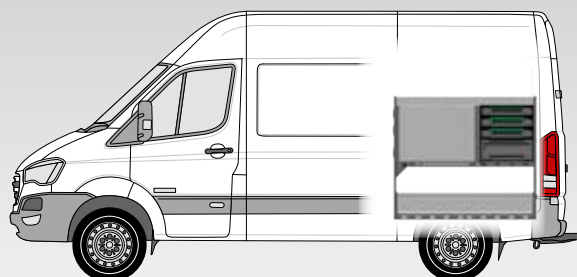

bott vario Silver Package 5101

Modulpakke
Best.nr. 600 99 111.19M

Montagesæt
Best.nr. 635 10 100.51V

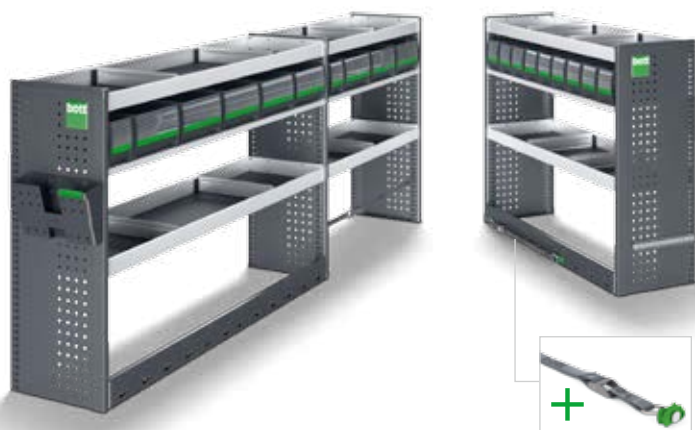

Venstre indretning B 2525 x D 440 x H 1100 mm

- 4 aluminiumshylder med skillevægge og skridsikker måtte
- 2 bottBox-tablar med 10 bottBoxe
- 1 aluklap med integreret lastsikring
- 1 hyld med rem med klemlås

Højre indretning B 1275 x D 440 x H 1100 mm

- 2 aluminiumshylder med skillevægge og skridsikker måtte
- 1 bottBox-tablar med 9 bottBoxe
- 1 aluklap med integreret lastsikring

Tilbehør

- 1 dokumentholder, 1 surringsskinne med beskyttelsesprofil, 1 surringsstrop med fitting og clip, bott vario kantbeskyttelsesprofiler

Totalvægt: 75,7 kg

bott vario **Platin Package 5101**

Modulpakke
Best.nr. 600 99 112.19M

Montagesæt
Best.nr. 635 10 100.51V



Venstre indretning B 2525 x D 440 x H 1600 mm

- 6 aluminiumshylder med skillevægge og skridsikker måtte
- 2 bottBox-tablar med 10 bottBoxe
- 1 systemtravers med 2 varioSlide
- 1 aluklap med aluminiumforklap og skridsikker måtte
- 1 aluklap med integreret lastsikring og aluminiumforklap
- 1 lastsikringsæt med surringsstrop

Højre indretning B 1275 x D 440 x H 1100 mm

- 1 aluminiumshylde med skillevægge og skridsikker måtte
- 3 skuffer med skridsikker måtte
- 1 varioSort med 20 kasser
- 1 varioSafe L, 1 varioSlide med føringskinnesæt
- 1 tværtravers med integreret lastsikring
- 1 aluklap med integreret lastsikring og aluminiumforklap

Tilbehør

- 1 dokumentholder, 1 surringsskinne med beskyttelsesprofil, 1 surringsstrop med fitting og clip, bott vario kantbeskyttelsesprofiler

Totalvægt: 125,9 kg

bott vario **Green Package 5101**

Modulpakke
Best.nr. 600 99 113.19M

Montagesæt
Best.nr. 635 10 100.51V



Set fra det drejede skab fra sidelågen med 3 skuffer



Venstre indretning B 2525 x D 440 x H 1700 mm

- 1 lang aluminiumshylde med skridsikker måtte
- 3 bottBox-tablar med 14 bottBoxe
- 4 aluminiumshylder med skillevægge og skridsikker måtte
- 2 aluklapper med aluminiumforklap og skridsikker måtte
- 1 systemtravers med 2 varioSlide
- 1 aluklap med integreret lastsikring og aluminiumforklap
- 1 kuffertspændeenhed
- 2 vertikale lastsikringskinner

Højre indretning B 1275 x D 440 x H 1100 mm

- 1 aluminiumshylde med skillevægge og skridsikker måtte
- 3 tunglastskuffer med skridsikker måtte
- 3 varioSort, 1 varioSafe L
- 1 tværtravers med integreret lastsikring
- 1 aluklap med integreret lastsikring og aluminiumforklap

Tilbehør

- 1 dokumentholder, 1 surringsskinne med beskyttelsesprofil, 1 surringsstrop med fitting og clip, bott vario kantbeskyttelsesprofiler

Totalvægt: 153,6 kg

Tilbehør med i pakken



Alle reolgavle med kantbeskyttelse



1 surringsstrop med fitting og clip



1 dokumentholder

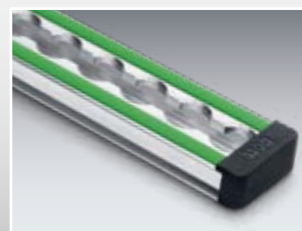

1 surringsskinne med beskyttelsesprofil

bott vario | Orden, sikkerhed og effektivitet

Muligheder til alle behov

bott vario tilbyder langt mere tilbehør til din bil og dens indretning end artiklerne i dette katalog fremviser.

Dekoration, trin, bagagebærer, ramper, arbejdsbelysning, telefonløsninger er kun få eksempler på det spektrum af ydelser, bott Servicepartnere kan tilbyde til komplettering af en bilindretning.



Opklappelig bordplade



- Til materialebearbejdning udenfor bilen
- Galvaniseret stålplade
- Multiplex bordplade natur, flere coatings og krydslimet, olieret

Udførelse	Mål B x D x H mm	Best.nr.
Inkl. drejeskive og skruestik 125 mm kæbebredde	200 x 300 x 900	612 20 006.51V
Inkl. skruestik 125 mm kæbebredde	200 x 300 x 900	612 20 007.51V

Gasflaskeholder



- Til sikker transport af op til 2 gasflasker
- Udførelse 1:
med 1 befæstigelseskinne og 1 strop
m. skralde
- Udførelse 2:
med 2 befæstigelseskinner og
2 stropper m. skralde



Til systemdybde mm	Vers.	Skinnelængde mm	Best.nr.
340	1	270	126 15 007.98V
340	2	270	126 15 008.98V
440	1	370	126 15 009.98V
440	2	370	126 15 010.98V

Udluftningselementer



- Til ventilation i tag og side af bil ved transport af gasflasker
- Til ventilation i bunden ved transport af gasflasker

Figur	Udførelse	Mål B x D x H mm	Best.nr.
A	Tag-/sideventilator	94 x 140 x 40	635 02 054.19V
B	Bundudluftning	Ø 110 / H 100	635 02 055.19V

Surringsstropper

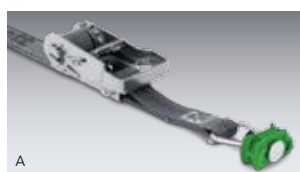

- med fitting og skralde
- med fitting og clip

Selelængde mm	Fast ende mm	Kapacitet daN	Best.nr.	
A	1000	130	500	626 26 005.19V
	2500	130	500	626 26 006.19V
	3500	500	500	626 26 007.19V

Selelængde mm	Fast ende mm	Kapacitet daN	Best.nr.	
B	1000	130	150	626 26 009.19V
	2500	130	150	626 26 010.19V
	3500	500	150	626 26 011.19V

Vinduesgitter til kabinevæggen

- Til beskyttelse af fører og passagerer
- Pulverlakeret stålplade
- Farve: antracitgrå (RAL 7016)
- Maskestørrelse 25 mm

Din Hyundai	Best.nr.
H350	122 30 064.19V

Spændestangholdersæt

- Til sikker og pladsbesparende opbevaring af 2 eller 4 spændestænger
- Passer til begge spændestangsversioner
- Til montering på surringskinner på sidevæggen eller i tagområdet
- Pulverlakeret stålplade farve: antracitgrå (RAL 7016)

Udførelse	Mål B x D x H mm	Best.nr.
Til 2 spændestænger	85 x 75 x 120	630 03 086.19
Til 4 spændestænger	85 x 75 x 270	630 03 087.19

Lastsikringsskinne med beskyttelsesprofil

- Anlægsflade med kantliste, ideel til last med følsomme overflader
- Til remme med fitting
- Rasterafstand 25 mm
- Kapacitet op til 500 daN
- Inkl. endekapper

Skinnelængde mm	Bredde mm	Best.nr.
1000	46	679 01 014.98V
1500		679 01 015.98V
2000		679 01 016.98V
3000		679 01 017.98V
lfdm.*		679 01 018.98V

*Kan leveres i 25 mm raster / maks. længde 3000 mm

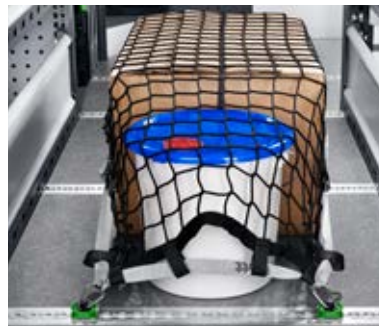
Godssikkerhedsnet

- Tætmasket godssikkerhedsnet
- Rem med klemlås i omkredsen

Mål B x D mm	Udførelse	Best.nr.
1250 x 730	4x kroge	626 27 006.19V
1250 x 730	4x fittings	626 27 007.19V
2290 x 1500	4x kroge	626 27 008.19V
2290 x 1500	4x fittings	626 27 009.19V

Lastsikringsstof

- Til sikring af lasten i køretøjet og på ladet
- Tyveribeskyttelse vha. ugenomsigtigt stof
- Kontrolleret iht. VDI 2700
- Kapacitet op til 200 daN

Udførelse, rem med klemlås	Mål B x D mm	Best.nr.
4x med fladkroge	1250 x 730	626 27 010.19V
4x med fitting	1250 x 730	626 27 011.19V
6x med fladkroge	2290 x 1500	626 27 012.19V
6x med fitting	2290 x 1500	626 27 013.19V

varioSort lastsikringskuffert

- Til biler med bott vario bilindretning med surringselementer og/eller surringsskinner

Sæt bestående af: 2x surringsstrop 3,5 m med fitting og clip
2x surringsstrop 3,5 m med fitting og skralde
6x lastsikringspads, 6x kanstbeskyttelsespads
Inkl. vigtige informationer om lastsikring

Mål B x D x H mm	Best.nr.
454 x 318 x 88	625 11 146.19V

bott vario | kuffertsystemer varioSort



varioSort med rasterindlæg



- bestående af 12 mm grundmåtte og rastermåtte 63/69 mm
- skumplast antracit (RAL 7016)
- forskåret for individuel tilpasning
- belastning: 15 kg



Mål B x D x H mm	Indvendige mål B x D x H mm	Best.nr.
525 x 340 x 90	400 x 275 x 75	625 11 126.19V

varioSort med 20 kasser



- systemdybde 340 mm
- 20 plastkasser
- belastning: 15 kg

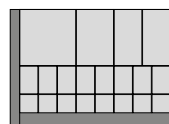

Mål B x D x H mm	Indvendige mål B x D x H mm	Best.nr.
525 x 340 x 90	400 x 275 x 75	625 11 095.19V

varioSort med indsats til dyser



- med plads til 90 indstik i skumstofindlæg
- inkl. 3 plastkasser
- belastning: 15 kg



Mål B x D x H mm	Indvendige mål B x D x H mm	Best.nr.
525 x 340 x 90	400 x 275 x 75	625 11 125.19V

varioSort med 28 kasser



- systemdybde 340 mm
- 28 plastkasser
- belastning: 15 kg

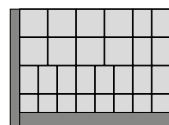

Mål B x D x H mm	Indvendige mål B x D x H mm	Best.nr.
525 x 340 x 90	400 x 275 x 75	625 11 096.19V

varioSort med 11 kasser



- systemdybde 340 mm
- 11 plastkasser
- belastning: 15 kg

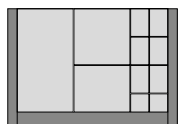

Mål B x D x H mm	Indvendige mål B x D x H mm	Best.nr.
525 x 340 x 90	400 x 275 x 75	625 11 094.19V

varioSort indstiksholder

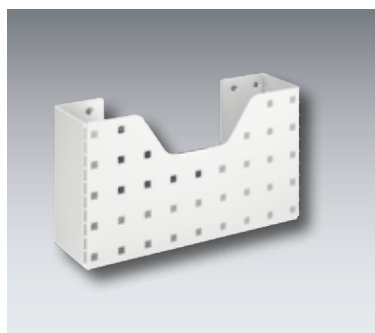

- holder af eloxeret aluminium



Anvendelseseksempel:
Servicekuffert "varioSort" skal bestilles separat

Mål B x D x H mm	Best.nr.
95 x 335 x 315	625 11 128.97V

bott vario | kuffertsystemer varioSafe

varioSafe - systemdybde 340 mm



- bæreboks med aflåseligt låg
- automatisk låsning/oplukning ved henstilling og håndtering
- belastning: 15 kg

Str.	Mål B x D x H mm	Indvendige mål B x D x H mm	Best.nr.
M	525 x 340 x 115	400 x 275 x 78	625 11 097.19V
L	525 x 340 x 190	400 x 275 x 153	625 11 029.19V
X	525 x 340 x 390	400 x 275 x 365	625 11 098.19V

varioSafe - systemdybde 440 mm



Str.	Mål B x D x H mm	Indvendige mål B x D x H mm	Best.nr.
L	525 x 440 x 190	400 x 375 x 153	625 11 030.19V

varioSafe L med 18 kasser

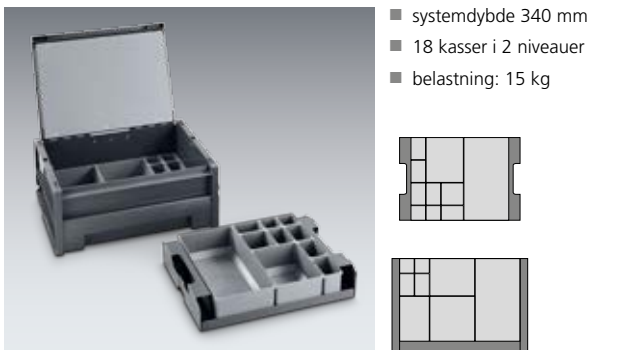

- systemdybde 340 mm
- 18 kasser i 2 niveauer
- belastning: 15 kg

Mål B x D x H mm	Indvendige mål B x D x H mm	Best.nr.
525 x 340 x 190	400 x 275 x 153	625 11 033.19V

varioSafe L med 27 kasser

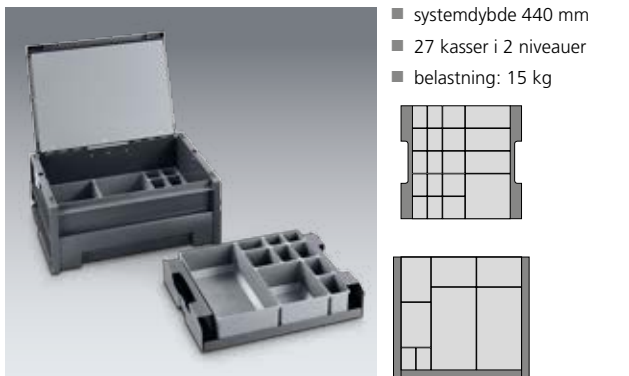

- systemdybde 440 mm
- 27 kasser i 2 niveauer
- belastning: 15 kg

Mål B x D x H mm	Indvendige mål B x D x H mm	Best.nr.
525 x 440 x 190	400 x 375 x 153	625 11 034.19V

varioSafe M med dyseindsats



- systemdybde 340 mm
- Med plads til 90 indstik i skumstofindlæg
- inkl. 3 plastikasser
- belastning: 15 kg

Mål B x D x H mm	Indvendige mål B x D x H mm	Best.nr.
525 x 340 x 115	400 x 275 x 78	625 11 118.19V

varioSafe X med spraydåse- eller patronindsats

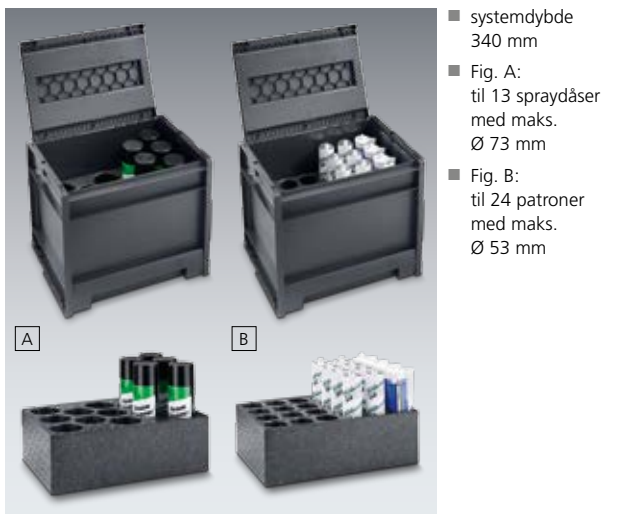

- systemdybde 340 mm
- Fig. A: til 13 spraydåser med maks. Ø 73 mm
- Fig. B: til 24 patroner med maks. Ø 53 mm

Fig.	Mål B x D x H mm	Indvendige mål B x D x H mm	Best.nr.
A	525 x 340 x 390	400 x 275 x 365	625 11 131.19V
B	525 x 340 x 390	400 x 275 x 365	625 11 132.19V

Standard i virksomheden, i bilen og i montagen |
alsidige inddelinger...

bott vario | Orden, sikkerhed og effektivitet

bott vario CarOffice



- Sørger for orden på passagersædet
- Med to indstiksholdere til brochurer, kataloger og andre dokumenter
- Opbevaringsboks til smådele, som hurtigt kan tages ud



- Nem og sikker fastgørelse på bagsædet med sikkerhedsselen og en nakkestøtteadapter, som kan indstilles variabelt

Mål B x D x H mm	Best.nr.
340 x 520 x 690	630 03 098.19V

Dokumentholder



- Let indstiksholder i kunststof til underlag, brochurer og smalle dokumentmapper
- DIN A4 tværformat
- Inkl. beskrivelsesclip

Mål B x D x H mm	Fra systemdybde mm	Best.nr.
340 x 100 x 213	340	140 14 028.19

Indstiksholdere



- Elokeret aluminium

Mål B x D x H mm	fra systemdybde mm	Anvendelse	Best.nr.
215 x 85 x 275	340	DIN A4 højformat	625 30 001.97V
320 x 85 x 275	440	DIN A4 tværformat	625 30 002.97V
175 x 93 x 230	340	DIN forbindingskasse	625 30 003.97V
114 x 114 x 500	240	lange dele	625 30 004.97V
76 x 76 x 500	240	lange dele	625 30 005.97V
256 x 300 x 82	340	DIN A4 på skrå	625 30 006.97V

Stigeholder, 3-delt



- 3-delt, til enkelte og dobbelte stiger
- Til fastgørelse på vanger i loftet
- Nem, ergonomisk fastgørelse af stigerne via klapmekanisme
- Farve: antracitgrå (RAL 7016)

Passer til stigevanger fra - til mm	Best.nr.
70 - 100	630 03 083.19V
130 - 160	630 03 084.19V

Hylde til dunke



- Passer til 10l og 20l standard kanister
- Til 5l kanister: af elokseret aluminium
- Til 10l / 20l kanister af pulverlakeret stålplade RAL 7016
- Inkl. rem med klemås til sikring af kanister under kørsel

Udførelse	Mål B x D x H mm	Best.nr.
1x 10l / 20l kanister	173 x 342 x 243	630 03 008.19V
Til 3x 10l / 20l kanister	518 x 342 x 243	630 03 009.19V

Skovl- og værktøjsholder til bagdøre



- Anvendes til lette dele såsom alustiger, koste, skovle og andre værktøjer
- Bagvæg med perfo huller
- Fiksering af last med 10 perfo kroge og 2 gummibånd
- Inkl. 2 højdejusterbare montageprofiler til montage af skovlholderen på bagdøren (kun til biler med højt tag)

Mål B x D x H mm	Best.nr.
500 x 240 x 1500	635 02 048.97V

Papirrulleholder selvlysende

- Til papirruller maks. 260 mm bred, Ø 280 mm

PE 1

Mål B x D x H mm	Best.nr.
315 x 185 x 180	630 03 058.19V

Vanddispensersæt

- Med aluminiumkonsol, 10 liters kapacitet, hane, befæstigelsessæt

PE 1

Mål B x D x H mm	Best.nr.
370 x 185 x 375	630 03 059.19V

perfo kroge plus

- Med bred grundplade
- Afvinklet krogende (35 mm)

PE 5

Mål B x D x H Ø mm	Best.nr.
60 x 75 x 60 x 6	140 01 121

Slangeholder

- Aluminium-trykstøbning
- For sikker opbevaring af kabler og slanger

Mål B x D x H mm	Best.nr.
190 x 70 x 150	140 50 001
270 x 110 x 200	140 50 002
350 x 140 x 260	140 50 003
420 x 190 x 310	140 50 004

LED lampe 12 V

LED

- Tænd/sluk-kontakt
- Den mest moderne LED-teknologi
- Spredningsvinkel 120°
- Lysfarve: Dagslyshvid 6000 - 6500 K
- Aluminiumhus
- 2-leder forlænger kabel 1m
- Inkl. montage materiale

Lumen	Mål B x D x H mm	Best.nr.
530	500 x 30 x 12	635 01 032.90V
900	900 x 30 x 12	635 01 033.90V

Arbejdslygte med magnetfod 12/24 V LED

- Aluminiumskabet med håndtag
- Kapslingsklasse IP67
- Spiralkabel med 12V-stik, nyttelængde 8m
- 1755 lumen

Strømforbrug	Best.nr.
27 Watt	505 02 095

LED strip 12 V

- Den mest moderne LED-teknologi
- Dagslyshvid 6000 K, IP65
- Med vandtæt, gennemsigtigt silikonebeklædning
- Med 2-lederforlænger kabel 0,5 m
- Selvklæbende med 3M tape

Strømforbrug Watt	Længde mm	Best.nr.
6	1000	635 01 052
12	2000	635 01 053



bott vario | transportbokse til ladvogne



Til udnyttelse af pladsen og lastsikring på ladbiler

- Organiseret orden og lastsikring på ladet med opdeling af opbevaringsområder
- Hurtig og ergonomisk adgang til det vigtigste udstyr gennem låger i siden, jalusi eller indvendige skuffer uden at skulle op på ladet (afhængigt af udførelse)
- Høj stabilitet grundet robust rammekonstruktion
- Modstandsdygtige overflader: sider og bund i galvaniseret stålplade, korpus med kantbeskyttelsesprofiler
- Værktøj og materiale er stænkvandsbeskyttet vha. tætninger
- Tyverisikring af transportgodset med robuste låse
- Ståfødder sikrer mod vand nedefra
- Optimal udnyttelse af plads ved brug af vario systemdele
- Crashtestet iht. ECE R44
- Mulighed for individuel konfiguration som alternativ til færdige varianter

bottTainer med klaplåg



- Låg i skridsikker aluminium-riffelblik
- Gastrykfjeder som sikrer, at låget holdes åbent
- Sikker opbevaring af transportgodset ved dobbeltlåsning med robuste låse

Udvendige mål B x D x H mm	Best.nr.
1030 x 650 x 600	600 20 009.51M
1750 x 650 x 760	600 20 001.51M
1930 x 650 x 760	600 20 002.51M

bottTainer bakke



- Bakke til at hænge i bottTainer
- Fiksering via låg
- Galvaniseret
- Kan fås med 13 smådeleboxe

	B x D x H mm	Best.nr.
Bakke	341 x 583 x 92	600 20 024.51
Sortiment med 13 smådeleboxe	325 x 525	630 20 192.36

bottTainer færdige varianter



- Låg i skridsikker aluminium-riffelblik
- Gastrykfjeder som sikrer, at låget holdes åbent
- Sikker opbevaring af transportgodset ved dobbeltlåsning med robuste låse



- Bestykket med skuffesæt og 2-delt mellembund
- Med forskellige bestykningsmuligheder bag lågen



	Udv. mål B x D x H mm	Dør t.v. Skuffer	Dør t.h. Skuffer	Best.nr.
A	1750 x 650 x 755	-	2x tung last	600 20 025.51M
B	1750 x 650 x 755	2x normal last	2x tung last	600 20 026.51M
A	1930 x 650 x 755	-	2x tung last	600 20 027.51M
B	1930 x 650 x 755	2x normal last	2x tung last	600 20 028.51M

bott vario | lastsikring på ladet

bottTainer med døre og mellembund



- Med fast skruet mellem-bund mellem områderne
- Øverste låge kan åbnes hen over ladets sider

Udv. mål B x D x H mm	med	Best.nr.
1750 x 630 x 1130	4 døre	600 22 001.51M
1930 x 630 x 1130	4 døre	600 22 002.51M
1750 x 630 x 1130	2 døre	600 22 003.51M
1930 x 630 x 1130	2 døre	600 22 004.51M

- Kan bestykes med skuffer nederst

Skuffesæt	Mål H x D mm	Best.nr.
Normal last 40 kg	1x 175 x 540 / 1x 300 x 540	600 22 011.19M
Tung last 50 kg	1x 175 x 795 / 1x 300 x 795	600 22 012.19M

Tilbehør



	Best.nr.
4 kranøjer, pulverlakeret	900 99 590.63
Sokkel til gaffeltruck til bottTainer med klaplåg	600 20 018.51M
Sokkel til gaffeltruck til bottTainer med jalousi	600 21 006.51M

Lastsikringsstof



- Tyveribeskyttelse via ugenomsigtigt stof
- Kontrolleret iht. VDI 2700
- Kapacitet op til 200 daN
- 4 stofmål til alle gængse ladstørrelser
- Inkl. surringspunkter til ladets sider

Ladlængde L mm	Størrelse	Best.nr.
2100 - 2650	S	626 27 015.19V
2650 - 3200	M	626 27 016.19V
3200 - 3750	L	626 27 017.19V
3750 - 4300	XL	626 27 018.19V

bottTainer med jalousi



- B 1365 x D 710 mm
- Vejrfast og aflåselig jalousi i robust aluminium
- Hurtig adgang til hele nytterummet
- bottTainer med 910 mm højde passer til køretøjer med planopbygning i kabinehøjde



Figur	Højde mm	Bestyknng	Best.nr.
-	910	ubestykket	600 21 010.51M
A	910	aluklap, bottBoxe-tablar med bottBoxe	600 21 011.51M
B	1060	3 skuffer, 2 hyldebakker, bott-Boxe-tablar med bottBoxe	600 21 008.51M
C	1060	6 skuffer, aluklapper, bott-Boxe-tablar med bottBoxe	600 21 009.51M
D	1060	bottBoxe-tablar med bottBoxe	600 21 007.51M

bott ladvognsopbevaring



- Nem og enkel lastsikring på ladet
- Til transport af skovle, koste og andet værktøj
- Bredden kan justeres fra 1700 - 2136 mm, passer derfor næsten på alle lad

Udvendige mål B x D x H mm	Best.nr.
1700 - 2136 x 622 x 382	600 20 029.98V
Montagemateriale	900 99 667



Hvis du har spørgsmål til produkterne fra bott eller vil bestille noget over telefonen, så står medarbejderne fra bott telefonservice, dialog-aktiv gerne til rådighed:
+45 6441 / 4418

Eller ret henvendelse pr. email til: **bott@bott.dk**



www.bott.dk

Bott-Danmark A/S, Strevelinsvej 16, 7000 Fredericia, Danmark

Telefon: +45 6441 4418

